

Bestell-Nr.: 59MQ15005021 | **GTIN (EAN):** 4058352465356

Produktbeschreibung: Apol-,f.Leu.1245x181

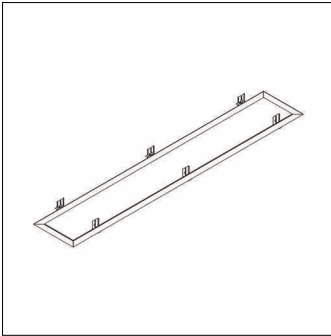

Apollon®, Deckeneinbaurahmen, Montageart: Einbau, Einbau-Rahmen, aus Stahlblech, weiß, Länge: 1.289mm, Breite: 223mm, Verpackungseinheit: 1 Stück

Gew. (kg): 0,8
GTIN (EAN): 4058352465356

Bestell-Nr.: 59MQ15005021 | **GTIN (EAN):** 4058352465356

Technische Detailbeschreibung: Apol-,f.Leu.1245x181

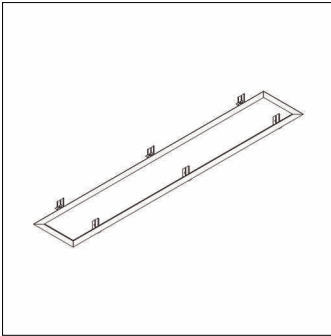

Kenndaten

- Produkttyp: Deckeneinbaurahmen
- Produktname: Apollon®
- Bestell-Nr.: 59MQ15005021

Material, Farbe

- Einbau-Rahmen: Stahlblech, weiß
- Farbangabe: weiß

Montage

- Montageart, Montageort: Einbau, in der Decke
- Zusatz: für Leuchte Lx B= 1245 x 181mm

Abmessung, Gewicht

- Länge: 1289mm
- Breite: 223mm
- Gewicht: 0,8kg